



องค์การบริหารส่วนตำบลไม้กองดิน

โครงการ วางท่อระบายน้ำพร้อมเทคอนกรีต หมู่ที่ 6 ซอย 1

สถานที่ก่อสร้าง หมู่ที่ 6 ซอย 1 ต.ไม้กองดิน อ.บางปลาม้า จ.สุพรรณบุรี

งานวางท่อระบายน้ำ หมู่ที่ 6 ซอย 1 จุดที่ 1 และ 2

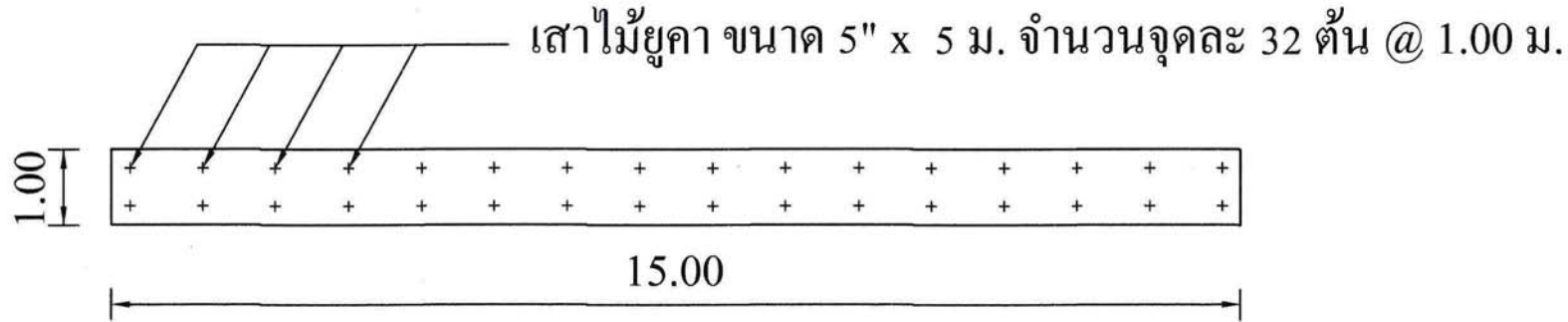

แปลนเสาไม้ยูคา 1: 100

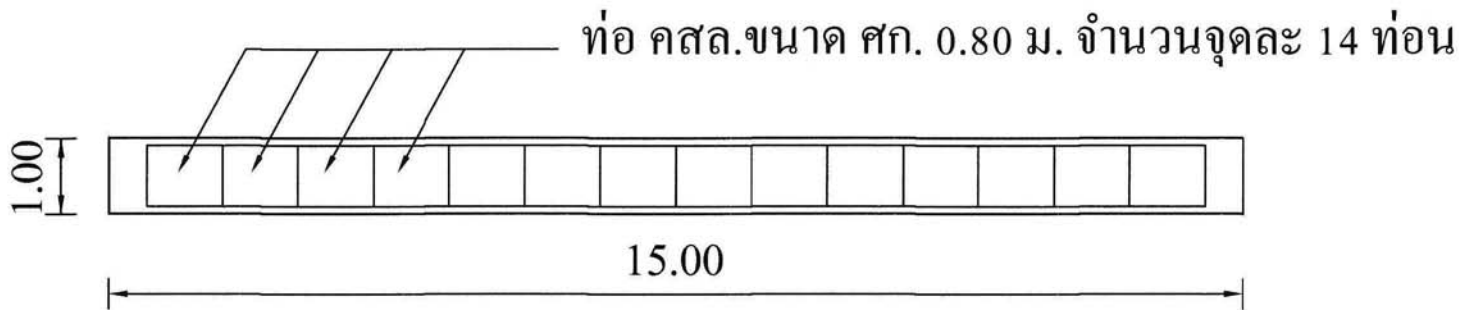

แปลนท่อ คสล. 1: 100



องค์การบริหารส่วนตำบล
ไม้ทองดี

โครงการก่อสร้าง

วางท่อระบายน้ำ
พร้อมเทคอนกรีต
หมู่ที่ 6 ซอย 1

สถานที่ก่อสร้าง
หมู่ที่ 6 ซอย 1
ต.ไม้ทองดี
อ.บางปลาร้า
จ.สุพรรณบุรี

เขียนแบบโดย

นางปิยะลักษณ์ ฤกษ์ประกอบ
นายช่างโยธาชำนาญงาน
รักษาราชการแทน ผอ.กองช่าง

ตรวจสอบโดย

นางปิยะลักษณ์ ฤกษ์ประกอบ
นายช่างโยธาชำนาญงาน
รักษาราชการแทน ผอ.กองช่าง

เห็นชอบ

นายธนาทร สุนทรเทียน
ปลัด อบต.ไม้ทองดี

อนุมัติ

นายกำพล จรุงกิจกุล
นายก อบต. ไม้ทองดี

งานวางท่อระบายน้ำ หมู่ที่ 6 ซอย จุดที่ 1 และ 2

คอนกรีต 180 ksc ร่องท่อ
หนา 0.10 ม.

ทรายถมรองพื้น
หนา 0.05 ม.

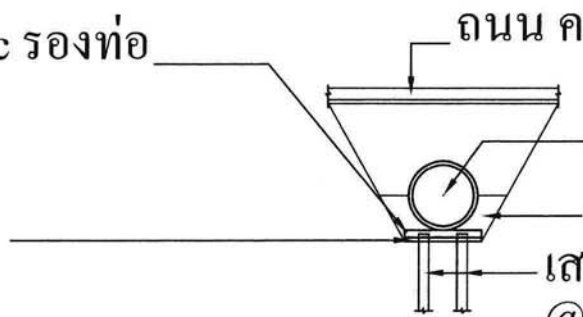

ถนน คสล.(ดูแบบงานถนน)

ท่อ คสล.ขนาด ศก. 0.80 ม. จำนวนจุดละ 14 ท่อน
ทรายหยาบกลบท่อ คสล.

เสาไม้ยูคา ขนาด 5" x 5 ม. จำนวนจุดละ 32 ต้น
@ 1.00 ม.

รูปตัดตามขวางท่อ คสล. 1: 100

เหล็กเหล็กแผ่น หนา 3 มม.
ขนาด 1.20 ม. x 1.20 ม.

คอนกรีต 180 ksc ร่องท่อ
หนา 0.10 ม.

ทรายถมรองพื้น
หนา 0.05 ม.

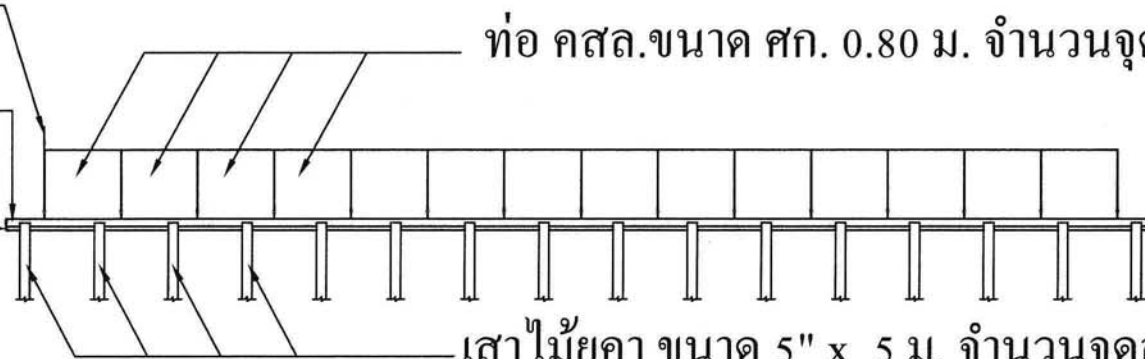

ท่อ คสล.ขนาด ศก. 0.80 ม. จำนวนจุดละ 14 ท่อน

เสาไม้ยูคา ขนาด 5" x 5 ม. จำนวนจุดละ 32 ต้น
@ 1.00 ม.

รูปตัดตามยาวท่อ คสล. 1: 100



องค์การบริหารส่วนตำบล

ไม้กองดิน

โครงการก่อสร้าง

วางท่อระบายน้ำ
พร้อมเทคอนกรีต
หมู่ที่ 6 ซอย 1

สถานที่ก่อสร้าง
หมู่ที่ 6 ซอย 1
ต.ไม้กองดิน
อ.บางปลาม้า
จ.สุพรรณบุรี

เขียนแบบโดย

นางปิยะลักษณ์ ฤกษ์ประกอบ
นายช่างโยธาชำนาญงาน
รักษาราชการแทน ผอ.กองช่าง

ตรวจสอบโดย

นางปิยะลักษณ์ ฤกษ์ประกอบ
นายช่างโยธาชำนาญงาน
รักษาราชการแทน ผอ.กองช่าง

เห็นชอบ

นายธนภัทร สุนทรเทียน
ปลัด อบต. ไม้กองดิน

อนุมัติ

นายก้าพล จรุงกิจกุล
นายก อบต. ไม้กองดิน

งานเทคอนกรีต หมู่ที่ 6 ซอย 1 จุดที่ 1 และ 2

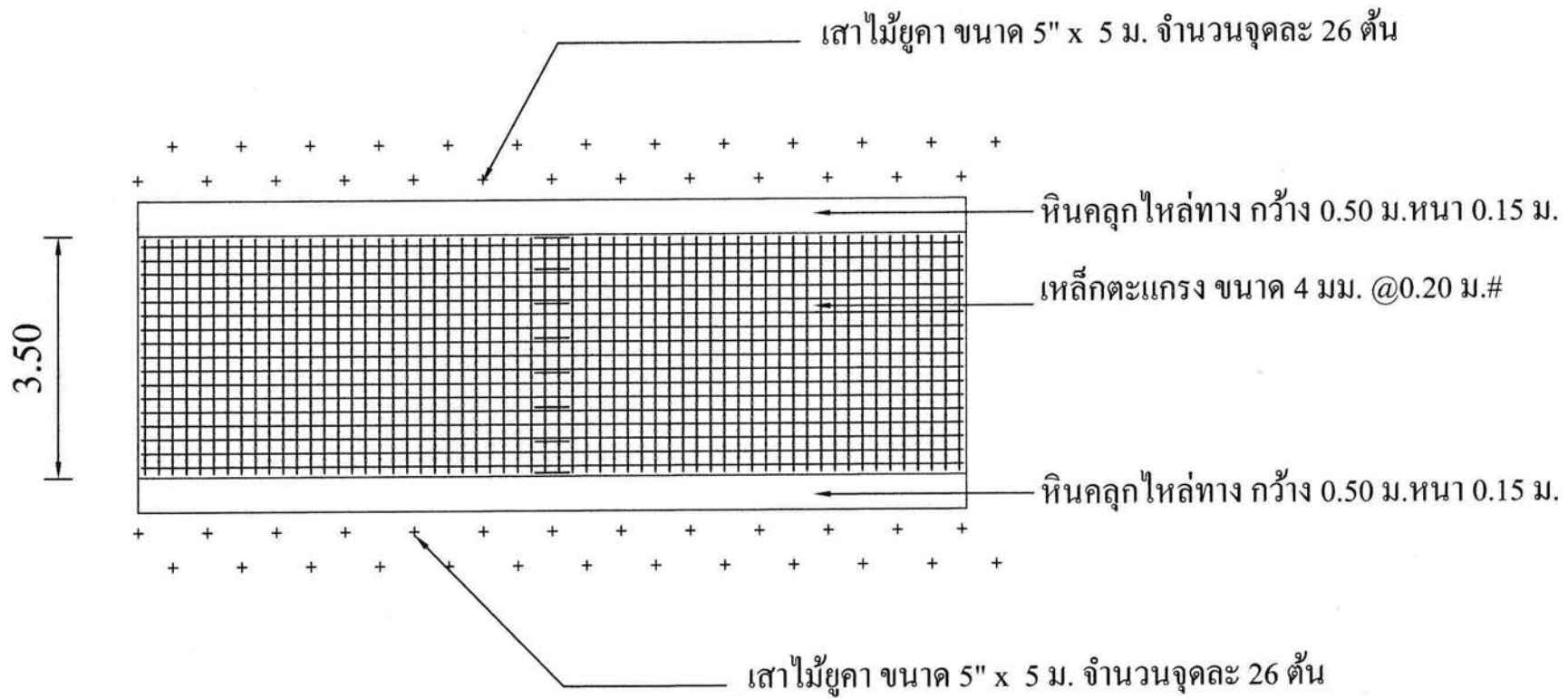

แปลนถนนคสล. 1: 100



องค์การบริหารส่วนตำบล

ไม้กองดิน

โครงการก่อสร้าง

วางท่อระบายน้ำ
พร้อมเทคอนกรีต
หมู่ที่ 6 ซอย 1

สถานที่ก่อสร้าง
หมู่ที่ 6 ซอย 1
ต. ไม้กองดิน
อ.บางปลาหมอ
จ.สุพรรณบุรี

เขียนแบบโดย

นางปิยะลักษณ์ ฤกษ์ประกอบ
นายช่างโยธาชำนาญงาน
รักษาราชการแทน ผอ.กองช่าง

ตรวจสอบโดย

นางปิยะลักษณ์ ฤกษ์ประกอบ
นายช่างโยธาชำนาญงาน
รักษาราชการแทน ผอ.กองช่าง

เห็นชอบ

นายธนาทร สุนเทียน
ปลัด อบต. ไม้กองดิน

อนุมัติ

นายกำพล จรุงกิจกุล
นายก อบต. ไม้กองดิน

งานเทคอนกรีต หมู่ที่ 6 ซอย 1 จุดที่ 1 และ 2

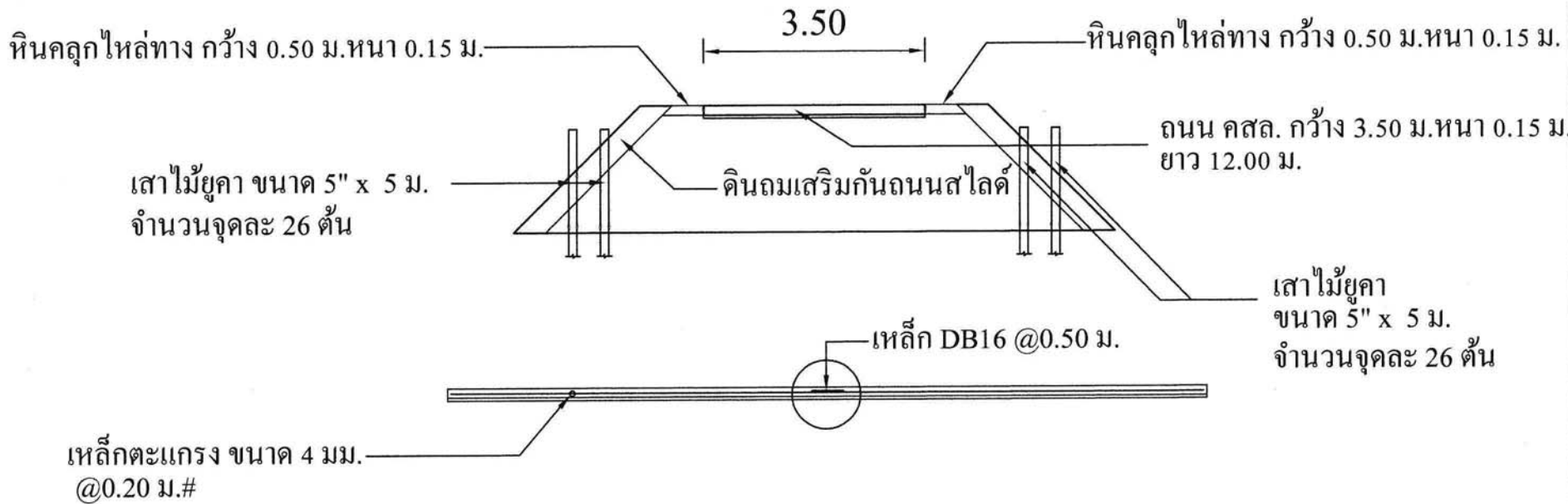

รูปตัดถนน คสล. 1: 100

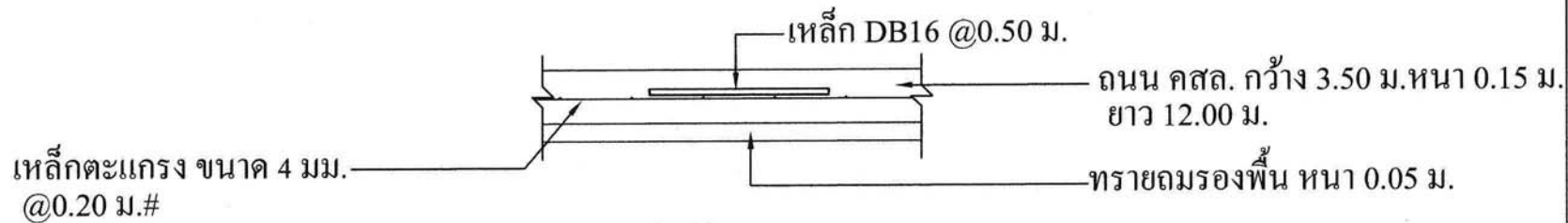

ขยายรูปตัดถนน คสล. 1: 20



องค์การบริหารส่วนตำบล

ไผ่กองดิน

โครงการก่อสร้าง

วางท่อระบายน้ำ
พร้อมเทคอนกรีต
หมู่ที่ 6 ซอย 1

สถานที่ก่อสร้าง
หมู่ที่ 6 ซอย 1
ต.ไผ่กองดิน
อ.บางปลาม้า
จ.สุพรรณบุรี

เขียนแบบโดย

นางปิยะลักษณ์ ฤกษ์ประกอบ
นายช่างโยธาชำนาญงาน
รักษาราชการแทน ผอ.กองช่าง

ตรวจสอบโดย

นางปิยะลักษณ์ ฤกษ์ประกอบ
นายช่างโยธาชำนาญงาน
รักษาราชการแทน ผอ.กองช่าง

เห็นชอบ

นายสุนาทรร สุนเทียน
ปลัด อบต.ไผ่กองดิน

อนุมัติ

นายกำพล จรุงกิจกุล
นายก อบต.ไผ่กองดิน